

Wooden Photo Frame/S (square) Wooden Photo Frame/M (rectangle)

取扱説明書

この度は本商品をお買い上げいただき、誠にありがとうございます。
ご使用前に本書をよくお読みいただき、内容を理解した上で正しくお使いください。
また、本書はいつでも確認できるように大切に保管してください。



2022年4月28日
Ver.1

重要なお知らせ (安全上のご注意)

ここで示した警告・注意事項はお使いになる方や他人への
危害や損害を未然に防ぐためのものです。必ずお守りください。

●表示の説明

誤った使い方をしたときに生じる危害や損害の程度を区分して説明しています。

 警告 使用者が死亡または重傷(※1)を負うことが想定される内容です。	 注意 使用者が傷害(※2)を負うことや物的損害(※3)が発生することが想定される内容です。
--	---

※1 重傷とは、失明やケガ、やけど、骨折、中毒、感電などで後遺症が残るもの及び治療に入院、長期の通院を要するものをさします。

※2 傷害とは治療や入院や長期の通院を要しない、ケガ、やけどをさします。



※3 物的損害とは、家屋、家財にかかわる拡大損害をさします。

●図記号の説明

お守りいただく内容を次の図記号で説明しています。

 してはいけない「禁止」の内容です。	 実行しなければならない内容です。
---	---

警告	
 禁止	<ul style="list-style-type: none"> ●フィッティングパーツは小さな部品です。幼児の手の届くところには置かないでください。また、紛失しないでください。誤飲した場合、窒息などのおそれがあります。 ●保護者の目の届かない場合、お子さまだけでは使用させないでください。 ●分解や改造をしないでください。破損やケガをするおそれがあります。 ●(アクリル板を使用していますので)乱暴な取り扱いをしないでください。板が割れ、ケガをする事があります。
お願い (その他 注意)	
<ul style="list-style-type: none"> ●廃棄の際は、居住地域の自治体のルールに従い、処分してください。 	

注意	
 禁止	<ul style="list-style-type: none"> ●小さなお子様の手の届かない場所での使用・保管をお願い致します。 ●ご使用の際は、エッジ部分で手や指を切らないよう、ご注意ください。 ●薄板や石膏ボードに取り付ける場合は、壁内部の柱のある箇所を選んでフック類を取り付けるか、もしくは市販の専用取付け金具を使用してください。 ●本体を吊る吊り金具は長時間使用されますと、木ネジの緩み等が生じる事があります。定期的な点検を行ってください。 ●フレームの角にあたると、ケガや衣服の損傷の恐れがあります。取付け位置は、そのような恐れのないところを選んでください。 ●予期せぬ事態でフレームが落下する事も予想されます。フレームの下には大切な家具・陶磁器等を置かないようにしてください。 ●直射日光や冷暖房器具などの熱や風が製品に直接当たらないようにしてください。反りやゆがみ、割れ、変色などの原因になります。
 行う	<ul style="list-style-type: none"> ●アクリル板と抑え板の間に写真やハガキ等を挟んで使用します。

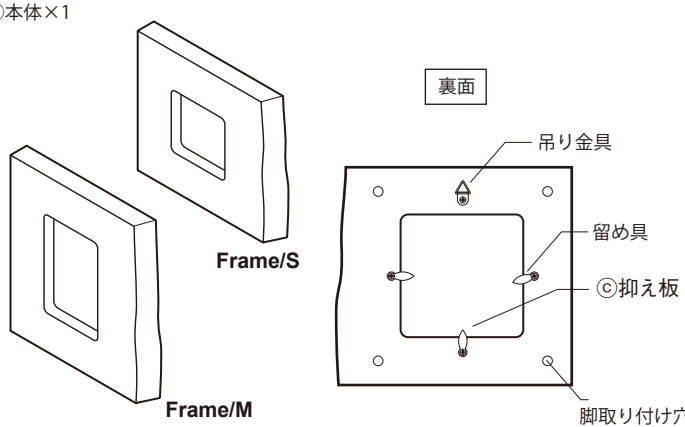

パーツリスト

① 本体×1



※イラストには **Wooden Photo Frame/S** を使用しています。

フィッティングパーツ

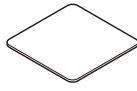
② 脚×2 	③ 透明アクリル板×1  ※①本体に取り付けています。	④ 抑え板×1  ※①本体に取り付けています。
--	--	--

ご使用方法

- ① ① 本体の裏目を上にして置きます。
留め具を回して固定してあるパーツを外してください。

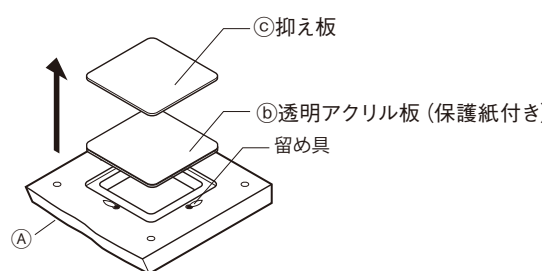
- ② ③ 透明アクリル板に貼ってある保護紙をはがしてご使用ください。

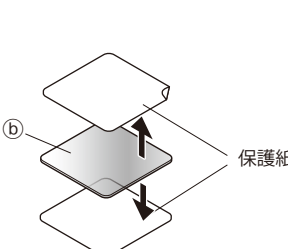

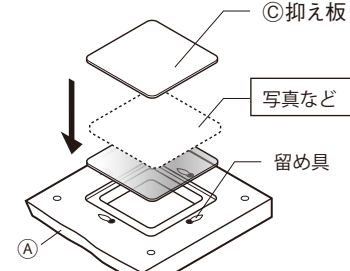
- ③ ③ 透明アクリル板と④ 抑え板の間に写真等を入れ、留め具で固定してください。



ご使用方法

卓上で使用する場合

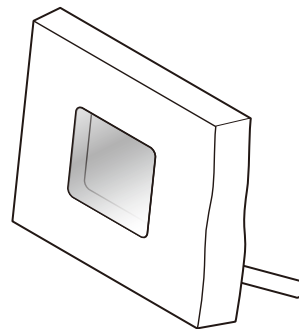
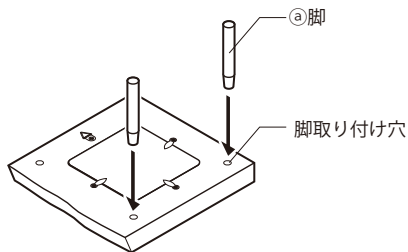
- 本体裏面の脚取り付け穴に②脚を2本差し込みます。
- ※脚取り付け穴は4ヶ所ありますが平行した2つの穴を使用してください。



(完成図)

吊り金具で壁にかける場合



注意

- 垂直に掛けてください。傾くと掛け具から外れる恐れがあります。
- 掛けかたが不適切な場合、本体が落下する危険があります。
- 掛けたときは、上下、左右に軽く動かして、壁掛け穴に掛け具（木ねじ）がしっかり掛かっていることを確認してください。
- 市販の掛け具を使用するときは、壁掛け穴にしっかり掛かるものを選んでください。
- ドアを開閉するときの振動が伝わらないところに設置してください。

木の柱または木質の厚い壁面の場合

- 付属の木ねじが使用できる場所は、木の柱または木質の厚い壁面です。
- 木ねじは下図のとおり、壁面にしっかりねじ込んで固定してください。

フレーム裏面
吊り金具

12mm

木の柱または
木質の厚い壁面

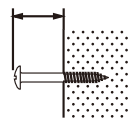

引っかかっている 引っかかっていない

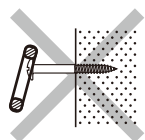
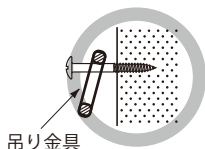

吊り金具

その他の壁面の場合

- 石膏ボード、コンクリートなどの壁面に掛ける場合は、壁の材質・構造と時計の重量に合った、市販の掛け具をご使用ください。その際、粘着式や吸盤式はフォトフレームが落下する危険がありますので、使用しないでください。



注意

吊り金具以外に掛けしないでください。

良い例

悪い例

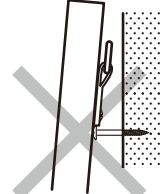
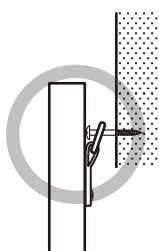

落下する
危険があります

お手入れ方法

- 本体の汚れは乾いた布でふいてください
- シンナーやベンジン等の薬品を使用しますと、変色や変形の原因となります。
- 汚れが落ちにくい時は、薄めた中性洗剤を浸した布で汚れを落とし、その後、水拭きして洗剤をよく拭き取ってください。

製品仕様

品名	Wooden Photo Frame/S (square) Wooden Photo Frame/M (rectangle)
製品寸法	S : 幅約180 × 奥行約40 × 高さ約180mm M : 幅約180 × 奥行約40 × 高さ約220mm
用途	フォトフレーム
材質	本体：マンゴー材、透明アクリル板：アクリル樹脂 吊り金具：スチール 脚：ビーチ材
原産国	フィリピン

220428

お問い合わせ先

製品のお問い合わせは、お買い上げの販売店もしくは下記お客様相談室までご連絡ください。

株式会社 良品計画

〒170-8424
東京都豊島区東池袋 4-26-3

お客様相談室でんわ

0120-14-6404